

Les fonctionnalités suivantes sont présentées dans ce document PDF.



### **Recherche rapide par mot clé**

Entrez le mot clé dans le champ de recherche et cliquez sur le bouton de recherche



### **Saut rapide entre les chapitres**

Cliquez sur le titre d'un chapitre spécifique du contenu pour y accéder.

\* Un logiciel de lecture comme Adobe Reader est nécessaire dans ce cas.



ZHIYUN

# CRANE 3 LAB

Guide de l'utilisateur

# Contenu

- **Bordereau d'expédition**
- **Apprenez à connaître CRANE 3 LAB**
  - Apprenez à connaître CRANE 3 LAB ..... 2
- **Instruction sur les interfaces**
  - Module de commande et de transmission d'image de caméra ... 3
- **Procédure de charge**
  - Description du chargeur et de la batterie ..... 4
  - Procédure de charge ..... 5
- **Installation**
  - Installation du trépied ..... 6
  - Installation des batteries ..... 6
  - Installation de la caméra ..... 7
  - Connexion du câble de données ..... 8
  - Réglage de l'équilibre ..... 10
- **Mode d'emploi**
  - Description des boutons ..... 12
  - Description de l'affichage OLED ..... 14
  - Description des options de menu ..... 15
  - Réglage du couple moteur ..... 16
  - Description des modes de contrôle ..... 17
  - Verrouillage d'angle manuel ..... 19
  - Utilisation d'une prise d'alimentation CC de 8,0 V ..... 20
- **Fonctionnement de l'application**
  - Instruction du système de transmission d'image et de ZY Play .. 21
  - Télécharger l'application ..... 21

Comment connecter un stabilisateur à un smartphone / une tablette .....	22
Fonctions principales de ZY Play.....	22
<b>■ Étalonnage et mise à niveau du firmware</b>	
Quand avez-vous besoin d'étalonner le stabilisateur ? .....	23
Méthode d'initialisation .....	23
<b>■ Étalonnage et mise à niveau du firmware</b>	
Calibrage sur six côtés .....	24
<b>■ Étalonnage et mise à niveau du firmware</b>	
<b>■ Étalonnage et mise à niveau du firmware</b>	
Réglage précis .....	26
Mise à niveau du firmware du stabilisateur .....	26
Mise à niveau du firmware du déport de commande de mise au point motorisé et du contrôleur de zoom/de mise au point motorisé .....	26
<b>■ Spécifications du produit</b>	
<b>■ Clause de non-responsabilité et avertissement</b>	
Conseils de lecture .....	28
Avertissements .....	28
Consignes d'utilisation sécuritaires .....	29
<b>■ Conditions de garantie</b>	
Période de garantie .....	32
Exceptions.....	32
Procédure de réclamation de garantie .....	32
<b>■ Carte de contact</b>	

L'emballage du produit est livré avec les éléments suivants. Dans le cas où un élément manquerait, veuillez contacter ZHIYUN ou votre agent de vente local.

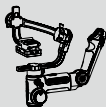

Stabilisateur  
CRANE 3 LAB × 1



Trépied × 1

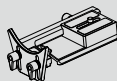

Plaque de fixation  
rapide × 1



Câble HDMI HD micro  
HDMI vers HDMI mini × 1



Câble HDMI HD  
mini HDMI vers  
mini HDMI × 1

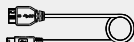

Câble de commande de  
caméra mini USB vers  
USB 3.0 × 1

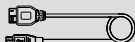

Câble de commande de  
caméra micro USB vers  
USB 3.0 × 1



Câble de commande de  
caméra multi vers USB 3.0  
× 1

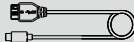

Câble de commande  
de caméra Type-C vers  
USB 3.0 × 1

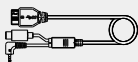

Câble de commande de  
caméra mini USB 8P  
vers USB 3.0 + fiche de  
Ø2,5 mm × 1

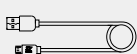

Câble micro USB × 1



Batterie Li-Ion 18650 × 3



Chargeur de batterie li-ion  
18650 × 1



Guide de démarrage  
rapide × 1



Boîte de rangement pour  
câble USB × 1



Mallette de  
rangement × 1

## Apprenez à connaître CRANE 3 LAB

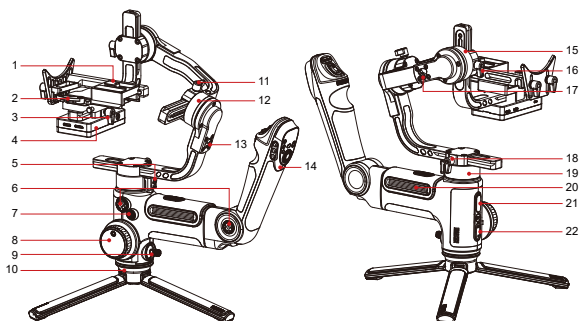

1. Plaque de dégagement rapide standard
2. Verrou de la plaque à fixation rapide
3. Vis à oreilles de la plaque à fixation rapide
4. Module de commande et de transmission d'image de caméra ([voir plus à la page 3](#) 🖱️)
5. Verrou d'axe de panoramique
6. Trou fileté de 1/4 de pouce
7. Bouton d'alimentation
8. Molette du déport de commande de mise au point
9. Manette
10. Trépied
11. Vis à oreilles
12. Moteur de l'axe de roulis
13. Verrou d'axe de roulis
14. Manette de contrôle ([voir plus à la page 12](#) 🖱️)
15. Moteur de l'axe d'inclinaison
16. Vis à oreilles
17. Verrou d'axe d'inclinaison
18. Vis à oreilles
19. Moteur de l'axe de panoramique
20. Compartiment des batteries
21. Prise de courant USB
22. Touche Mode ([voir plus à la page 12](#) 🖱️)

## Module de commande et de transmission d'image de caméra

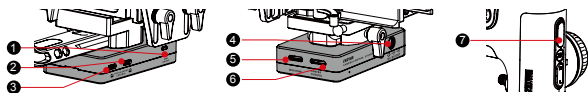

N°	Interface	Fonction	Sortie	Entrée
1	Interrupteur du Wi-Fi	Activation/désactivation du Wi-Fi du stabilisateur	/	/
2	Interface du contrôleur du déport de commande de mise au point motorisé et du zoom/ de la mise au point motorisé(e)	Connexion et contrôle du contrôleur du déport de commande de mise au point motorisé ou du zoom/de la mise au point motorisé(e)	11 V/2 A	Interdit
3	Interface du contrôleur du déport de commande de mise au point motorisé et du zoom/ de la mise au point motorisé(e)	Connexion et contrôle du contrôleur du déport de commande de mise au point motorisé ou du zoom/de la mise au point motorisé(e)	11 V/2 A	Interdit
4	Prise de courant CC 8,0 V	Peut être utilisé pour charger des caméras telles que les Canon série 5D (voir plus à la page 20 📄)	8 V/2 A	Interdit
5	Interface mini HDMI	Réception des signaux vidéo HDMI de la caméra	/	/
6	Interface de contrôle de la caméra	1. Connexion et contrôle de la caméra via le câble de commande. Pour plus d'informations, reportez-vous à la section Instructions du câble de commande de caméra ZHIYUN (voir plus à la page 8 📄). 2. Elle peut être utilisée pour charger des caméras mirrorless telles que celles des caméras Sony mirrorless	5 V/1 A	Interdit
7	Port de charge USB	Il peut être utilisé pour charger des appareils externes tels que des téléphones portables	5 V/1 A	Interdit

**⚠** Le stabilisateur ne prend pas en charge la charge directe à partir de l'interface USB ou de toute autre interface ci-dessus.

Lorsque vous utilisez le CRANE 3 LAB pour la première fois, chargez-le complètement et activez les batteries avec le chargeur dédié contenu dans l'emballage pour assurer une utilisation normale du produit.

### Description du chargeur et de la batterie

#### Spécifications du chargeur

Nom : Chargeur de batterie li-ion 18650

Modèle : ZC-18650-3

Entrée : 5 V – 2 400 mA

Sortie : 4,2 V – 800 mA\*3

● Lumière ROUGE fixe pendant la recharge.

● Lumière BLEUE lorsque la recharge est terminée.

#### Spécifications de la batterie

Nom : Batterie Li-Ion 18650

Modèle : 18650

Capacité : 2 600 mAh

Tension : 3,6 V

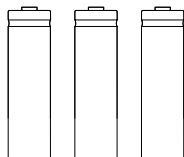
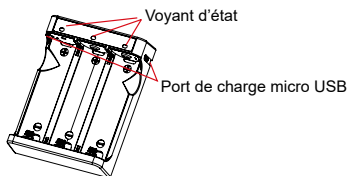

1. Il est recommandé d'utiliser la batterie li-ion d'origine ZHIYUN 2 600 mAh avec le CRANE 3 LAB pour une plus longue autonomie.
  2. Le chargeur de batterie ZC-18650-3 est conçu uniquement pour les batteries 18650 li-ion. Ne l'utilisez pas pour charger des batteries d'autres modèles ou marques, sinon des accidents pourraient se produire.
- !**
1. Le stabilisateur est équipé de batteries à haute densité d'énergie, qui peuvent provoquer un incendie, des pertes économiques ou des blessures si elles ne sont pas utilisées et rangées correctement. Veuillez lire attentivement les clauses de non-responsabilité et d'avertissement ci-après, ainsi que la description figurant sur l'étiquette de la batterie avant d'utiliser les batteries.
  2. Veuillez n'utiliser que les batteries fournies ou approuvées par ZHIYUN. ZHIYUN décline toute responsabilité en cas d'explosion, d'incendie et/ou d'accident causé par des batteries ne provenant pas de ZHIYUN.

Lorsque les batteries ne sont pas utilisées, veillez à les placer dans le logement prévu à cet effet ou dans des étuis de rangement en plastique.

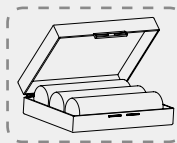
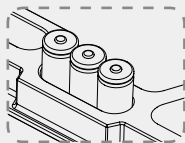



## Procédure de charge

1. Insérez les batteries dans le chargeur dans le bon sens en tenant compte des bornes positive et négative.
2. Connectez le chargeur à l'adaptateur à l'aide du câble micro USB.
3. Branchez l'adaptateur sur une prise de courant pour commencer la charge.

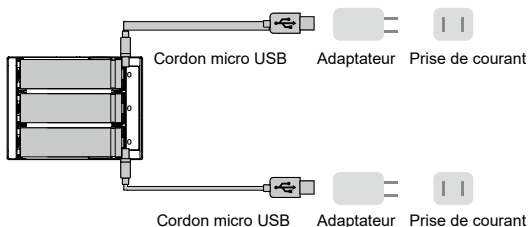

- 💡**
1. Les ports de charge micro USB de 5 V se trouvent des deux côtés du chargeur. Les utilisateurs sont libres de charger la batterie d'un côté du chargeur ou des deux. Charger à l'aide des deux ports de charge prendra moins de temps.
  2. La charge des batteries peut ne pas aboutir lorsque l'alimentation est insuffisante (par exemple, lorsque le courant de l'adaptateur est inférieur à 1 000 mA). Les conditions peuvent varier en fonction des chargeurs spécifiques utilisés. Il est recommandé d'utiliser un adaptateur avec une capacité de courant supérieure.
  3. La batterie ne peut pas être chargée au moyen du port USB du stabilisateur.

- ⚠️**
1. Veuillez utiliser un adaptateur standard qualifié à 5 V /  $\geq 2\,000$  mA pour charger la batterie. Le temps de charge dépend du courant d'entrée maximal de l'adaptateur.
  2. Ce stabilisateur est livré en standard avec des batteries à taux de décharge élevé. Veuillez n'utiliser que les batteries fournies ou approuvées par ZHIYUN.
  3. Assurez-vous que les batteries sont complètement chargées. Un niveau de charge insuffisant d'une ou de plusieurs batteries peut entraîner une défaillance du stabilisateur.

## Installation du trépied

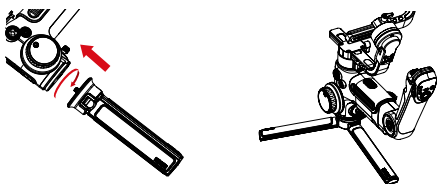

- Montez le trépied au-dessous du stabilisateur, puis déployez-le sur une surface plane.

 Placez une jambe de trépied parallèlement à la poignée du stabilisateur pour obtenir une stabilité maximale (comme indiqué ci-dessus).

## Installation des batteries

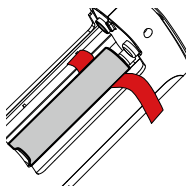
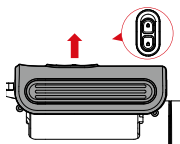

- Déverrouillez le compartiment à batteries et retirez le couvercle, puis insérez 3 batteries 18650 dans le bon sens (extrémité positive/négative).
- Veuillez placer la languette au-dessous du compartiment à batteries pour faciliter le retrait des batteries.

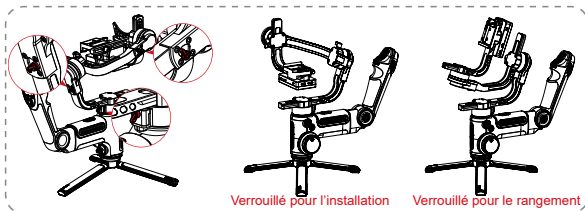

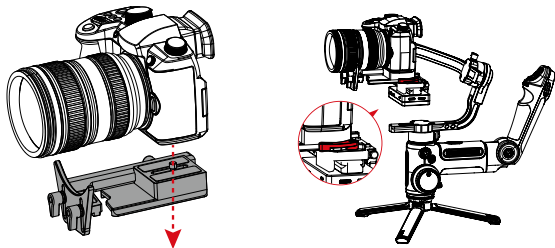

- Chaque axe du stabilisateur est équipé d'un verrou. Vous pouvez utiliser ces verrous pour verrouiller les axes pour faciliter l'installation et le rangement.

## Installation de la caméra



- Sortez la plaque à fixation rapide, montez-y la caméra, puis serrez la vis de « 1/4 » à sa base.
- Ajustez le support d'objectif sur la plaque à fixation rapide pour assurer la stabilité de l'objectif.
- Faites glisser la plaque à fixation rapide sur le stabilisateur avec les trois axes verrouillés, puis verrouillez le verrou de la plaque à fixation rapide.

 Avant de monter la caméra, assurez-vous qu'elle est préparée. Retirez le capuchon de l'objectif et assurez-vous que la batterie et la carte mémoire de la caméra sont déjà insérées.

 Soulevez le verrou de la plaque à fixation rapide s'il reste coincé. Ajustez la position du verrou de la plaque à fixation rapide pour vous assurer que la caméra n'est ni trop serrée ni trop lâche.

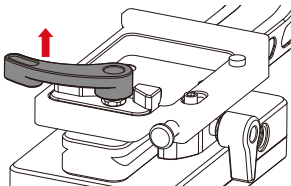

## Connexion du câble de données

Connectez la caméra et le stabilisateur au câble de commande de la caméra et au câble HDMI HD fourni en standard avec le stabilisateur.

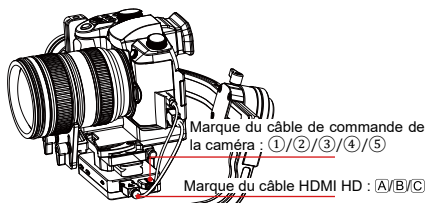

### Illustration de l'implantation des câbles ZHIYUN

Marque	①			②		③		④		⑤
Type de connecteur	USB 3.0 vers mini USB			USB 3.0 vers micro USB		USB 3.0 vers multi		USB 3.0 vers mini USB 8P + Fiche de Ø 2,5 mm		USB 3.0 vers type C
Marque	B					A			C	
Type de connecteur	Mini HDMI vers mini HDMI					Mini HDMI vers micro HDMI			Mini HDMI vers HDMI	
Modèle de caméras	Canon			Nikon		Sony		Panasonic		
	5D3	5D4	1DX2	D850	A7M3	A7RM3	GH4	GH5		
Photo	√	√	√	√	√	√	√	√	√	
Vidéo	√	√	√	√	√	√	√	√	√	
Prévisualisation	√	√	√	√	x	x	x	x	x	
AV	√	√	√	√	√	√	x	x	√	
TV	√	√	√	√	√	√	x	x	√	
ISO	√	√	√	√	√	√	x	x	√	
EV	√	√	√	√	√	√	x	x	√	
Zoom numérique	x	x	x	x	√	√	x	x	x	
AF	√	√	√	√	√	√	√	√	√	
Déport de commande de mise au point électronique manuel	√	√	√	√	x	x	x	x	x	
Transmission d'image	√	√	√	√	√	√	√	√	√	

1. Veuillez consulter le site Web pour la liste de compatibilité complète.
2. La transmission d'image est disponible uniquement pour les caméras dont la sortie HDMI est 720P ou 1080P.
3. Si votre caméra utilise un câble HDMI HD C, consultez l'équipe de service de ZHIYUN pour connaître les vendeurs disponibles.
4. Lorsque vous appliquez la fonction de transmission d'image du stabilisateur ou utilisez un moniteur externe avec les caméras Sony, il n'est pas recommandé d'utiliser le mode Vidéo étant donné qu'il n'y aura pas de sortie du port HDMI.
5. En mode Vidéo, les paramètres ne sont pas disponibles pour les caméras Sony, Panasonic et certaines caméras Canon.
6. Veuillez connecter le câble de commande à la caméra et au stabilisateur éteint et évitez le remplacement à chaud possible.

- 💡 Pour éviter que les câbles n'entravent le stabilisateur, vous pouvez attacher les câbles à l'aide de la sangle magique fournie en standard avec le CRANE 3 LAB, comme illustré ci-dessous.

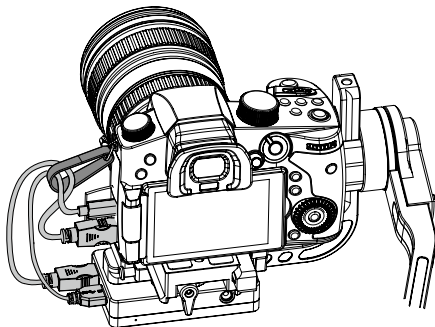

## Réglage de l'équilibre

 Pour faciliter la procédure de réglage, nous recommandons de verrouiller les trois axes avant le réglage, de les déverrouiller et de les régler un par un.

- Desserrez la vis de la plaque à fixation rapide et positionnez la caméra aussi près que possible du moteur de l'axe d'inclinaison.

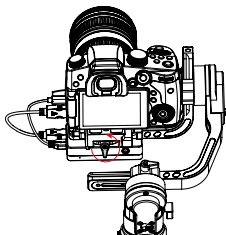

- Débloquez l'axe d'inclinaison et le verrou de la plaque à fixation rapide, poussez la caméra pour la déplacer vers l'avant ou l'arrière jusqu'à ce qu'elle reste immobile et presque au même niveau que son objectif dirigé vers l'avant (comme illustré à droite) ; puis verrouillez le verrou de la plaque à fixation rapide.

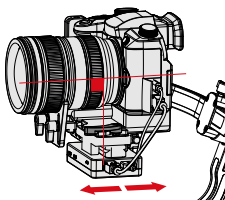

- Orientez l'objectif vers le haut, desserrez légèrement la vis à oreilles de l'axe d'inclinaison, poussez la caméra pour la déplacer vers l'avant ou l'arrière, jusqu'à ce qu'elle reste immobile avec l'objectif dirigé vers le haut (c'est-à-dire que la caméra reste immobile et verticale par rapport au sol comme illustré à droite). Terminez cette étape en resserrant la vis à oreilles.

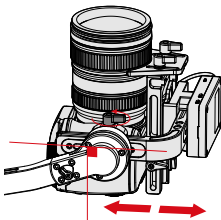

- Débloquez l'axe de roulis, desserrez légèrement la vis à oreilles qui s'y trouve, poussez la caméra pour la déplacer vers la gauche ou la droite jusqu'à ce qu'elle reste immobile et horizontale par rapport au sol (comme illustré à droite). Terminez cette étape en resserrant la vis à oreilles.

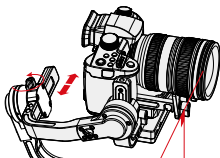

- Déverrouillez l'axe du panoramique, desserrez légèrement la vis à oreilles au-dessus, puis réglez l'axe du panoramique jusqu'à ce que la caméra reste immobile et horizontale par rapport au sol (comme illustré à droite). Terminez cette étape en resserrant la vis à oreilles.

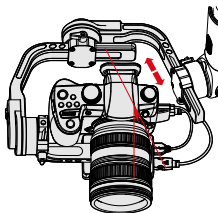

- 💡 1. Avant d'allumer le stabilisateur, assurez-vous que les moteurs sont déverrouillés et libres de bouger. Allumer le stabilisateur avec les moteurs verrouillés entraînera leur surchauffe et leur endommagement.
- 2. L'équilibre du stabilisateur l'aidera à atteindre les meilleures performances et à prolonger sa durée de vie.

- 💡 Tirez légèrement sur la vis de la plaque à fixation rapide s'il se coince pendant l'installation.

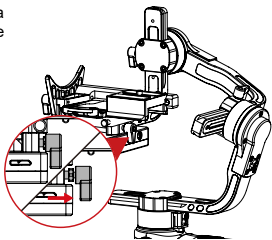

## Description des boutons

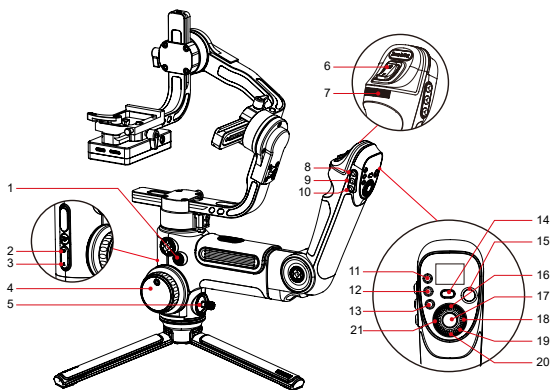
**1. Bouton d'alimentation [ ⏻ ]**

- Appuyez longuement pendant 3 secondes pour allumer/éteindre le stabilisateur.
- Appuyez à deux reprises pour accéder au mode Veille ou en sortir.

**2. Mode de suivi panoramique**

Cliquez une fois pour entrer en mode Suivi panoramique.

**3. Mode de verrouillage**

Un seul clic pour entrer en mode Verrouillage.

**4. Contrôleur du déport de commande de mise au point**

- Une fois que le déport de commande de mise au point (Lite) est connecté au stabilisateur, le contrôleur du déport de commande de mise au point peut le contrôler.
- Le contrôle électronique du déport de commande de mise au point est disponible sur certaines caméras Canon et Nikon via le contrôleur du déport de commande de mise au point. Pour plus d'informations, reportez-vous à la liste de compatibilité du CRANE 3 LAB. 🖱️

**5. Manette**

Contrôle de la caméra / l'objectif dans les quatre directions sur le stabilisateur.

**6. Bascule de zoom**

- Une fois que le contrôleur de zoom / mise au point motorisé (Max) (vendu séparément) est connecté au stabilisateur, la bascule de zoom pourra le contrôler.
- En connectant le stabilisateur à des caméras Sony à objectif motorisé, le contrôleur de zoom pourra utiliser le zoom optique ; en connectant le stabilisateur à des caméras Sony à objectif non motorisé, le contrôleur de zoom pourra utiliser le zoom numérique. Pour plus d'informations, reportez-vous à la liste de compatibilité du CRANE 3 LAB. 🖱️



**7. Sélecteur des réglages**

Tournez le sélecteur pour définir rapidement les réglages de la caméra.

**8. Mode Suivi [ F ]**

Cliquez une fois pour entrer en mode Suivi. Cliquez à nouveau pour revenir au mode précédent.

**9. Mode Subjectif / Mode Vortex [Subjectif [ POV ]**

- Cliquez une fois pour accéder au mode Subjectif (Point of View) ou en sortir. Cliquez à nouveau pour revenir au mode précédent.
- Cliquez à deux reprises pour accéder au mode Vortex ou en sortir. Cliquez à nouveau pour revenir au mode précédent.

**10. Réinitialiser [ RE ]**

Cliquez une fois pour réinitialiser le moteur au point de départ du mode actuel.

**11. TV [ TV ]**

Cliquez une fois pour définir la vitesse d'obturation.

**12. AV [ AV ]**

Cliquez une fois pour définir la valeur d'ouverture.

**13. ISO [ ISO ]**

Cliquez une fois pour définir la valeur ISO.

**14. Mode PhoneGo [ GO ]**

Maintenez la touche enfoncée pour accéder au mode PhoneGo et y rester, ce qui permet d'activer la vitesse de suivi rapide des trois axes du stabilisateur.

**15. Vidéo [  ]**

Cliquez une fois pour démarrer/terminer l'enregistrement vidéo.

**16. Prévisualisation [ LV ]**

Cliquez une fois pour contrôler la caméra afin de relever le miroir reflex pour passer en mode de prévisualisation.

**17. Photo**

- Enfoncez la touche à moitié pour activer la fonction de zoom automatique de la caméra.
- Enfoncez-la complètement pour prendre une photo.

**18. Droite [ ► ]**

- Dans l'écran principal, appuyez une fois pour passer à l'option suivante.
- Dans l'écran du menu, appuyez une fois pour confirmer la sélection.

**19. Sélecteur**

Dans l'écran menu, tournez le sélecteur pour alterner entre les options.

**20. Menu [  ]**

Appuyez une fois pour accéder à l'écran du menu ou en sortir.

**21. Gauche [ ◀ ]**

- Dans l'écran principal, appuyez une fois pour passer à l'option précédente.
- Dans l'écran du menu, appuyez une fois pour revenir à l'écran précédent.

-  1. Lorsque vous allumez le stabilisateur, tenez la caméra d'une main en cas de rotation anormale.
2. Lorsque vous l'allumez, évitez de secouer le manche du stabilisateur, car cela pourrait entraîner un problème au démarrage.
3. Cliquez une fois sur la touche ISO et cliquez sur la touche droite pour choisir la valeur ISO.

## Description de l'affichage OLED



Interface où les réglages de la caméra sont disponibles



Interface où les réglages de la caméra ne sont pas disponibles



Interface du menu

## Description de l'icône :

	Caméra connectée avec succès au stabilisateur
	Mode vidéo
	Mode photo
	Niveau de batterie (du stabilisateur)
PF	Mode de suivi panoramique
L	Mode de verrouillage
POV	Mode Subjectif
F	Mode de suivi
GO	Mode PhoneGo
V	Mode Vortex
AV	Valeur d'ouverture
TV	Valeur de la vitesse d'obturation
ISO	Valeur ISO
	Valeur d'exposition

## Description des options de menu

moteur (réglage du couple moteur)	low	Couple faible		
	medium	Couple moyen		
	high	Couple élevé		
molette (réglage de la molette du déport de commande de mise au point)	sensi (sensibilité de la molette du déport de commande de mise au point)	low	Faible sensibilité	
		medium	Sensibilité moyenne	
		high	Sensibilité élevée	
	ABpoint <sup>1</sup>	A	Définit la position actuelle de la molette en tant que point A	
		B	Définit la position actuelle de la molette en tant que point B	
		clear	Effacer les points A et B	
	priority (Priorité à la molette)	handle	Donner la priorité au contrôle par la poignée	
		external	Hiérarchise le contrôle externe <sup>2</sup>	
		off	Désactivation de la molette du déport de commande de mise au point	
reverse	Contrôle la molette en sens inverse			
manette (réglage de la manette)	reverse	vertical	Manette dans la direction verticale	
		horizontal	Manette dans la direction horizontale	
bascule de zoom (réglage de la bascule de zoom)	sensi (sensibilité de la bascule de zoom)	low	Faible sensibilité	
		medium	Sensibilité moyenne	
		high	Sensibilité élevée	
	ABpoint <sup>1</sup>	A	Réglage de la position actuelle de la bascule de zoom en tant que point A	
		B	Réglage de la position actuelle de la bascule de zoom en tant que point B	
		clear	Effacer les points A et B	
reverse	Contrôle de la bascule de zoom en sens inverse			
étalonnage (réglage de l'étalonnage)	yes	Accéder au calibrage sur six côtés		
	no	Quitte le réglage de l'étalonnage		
angle (Réglage fin sur l'angle du moteur)	pitch	Affine le réglage du moteur de l'axe d'inclinaison		
	roll	Affine le réglage du moteur de l'axe de roulis		
mise au point (réglage du déport de commande de mise au point et du contrôleur de zoom / mise au point)	Lite	Mise à niveau	Mise à niveau du firmware du déport de commande de mise au point (Lite) <sup>3</sup>	
	Max	Mise à niveau	Mise à niveau du firmware du contrôleur de zoom / mise au point motorisé (Max) <sup>3</sup>	
about	Informations sur la version du firmware de transmission d'image, les noms Wi-Fi et Bluetooth. Appuyez sur la touche droite pour obtenir la version de firmware du stabilisateur.			

 <sup>1</sup> Les paramètres de point AB ne sont disponibles que lorsque vous vous connectez correctement au déport de commande de mise au point motorisé ZHIYUN.

<sup>2</sup> Le contrôle externe fait référence à la télécommande Bluetooth ou aux commandes par câble autres que les commandes locales du stabilisateur. (les télécommandes doivent être achetées séparément).

<sup>3</sup>Le déport de commande de mise au point (Lite) et le contrôleur de zoom / mise au point motorisé (maxi) doivent être achetés séparément.

## Réglage du couple moteur

Le couple moteur du stabilisateur doit être ajusté (3 niveaux) pour être adapté aux caméras et objectifs de poids différents pour une utilisation idéale.

Comment régler :

● motor  
wheel  
joystick

1. Appuyez une fois sur Menu et faites tourner le sélecteur sur « moteur », puis appuyez sur la touche de droite pour accéder au réglage du couple du moteur.

● low  
medium  
high

2. Tournez le sélecteur pour choisir le niveau de couple moteur approprié et appuyez sur la touche de droite pour confirmer.

Option	Charge utile	Exemple de caméras et d'objectifs
low (réglage par défaut)	Faible	Sony série A7 + Sonnar T* FE 35 mm F2.8 ZA
medium	Moyenne	Canon série 5D + EF 50 mm f/1.4 USM
high	Élevée	Canon série 5D + EF 24-70 mm f/2.8L II USM

**⚠** Des niveaux de couple moteur trop élevés ou trop faibles peuvent provoquer des tremblements du stabilisateur et compromettre ses performances.

## Description des modes de contrôle

 Les moteurs entourés en rouge sont libres de bouger en phase avec le mouvement de la poignée du stabilisateur, tandis que les moteurs entourés en gris sont verrouillés.

**Mode Suivi panoramique (PF) :** Cliquez une fois sur la touche de mode PF pour y accéder

La caméra effectue un mouvement de panoramique (gauche/droite) en suivant le mouvement du stabilisateur tandis que les axes d'inclinaison et de roulis sont verrouillés. Poussez la manette vers le haut/bas pour contrôler l'axe d'inclinaison.

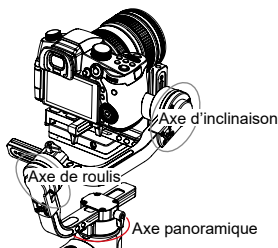

**Mode Verrouillage (L) :** Cliquez une fois sur la touche du mode verrouillage pour y accéder

Ce mode verrouille le mouvement des trois axes pour que l'appareil reste immobile dans le sens de la prise de vue. Le déplacement de la manette vers le haut/bas et vers la gauche/droite permet de contrôler manuellement l'axe d'inclinaison et l'axe de panoramique.

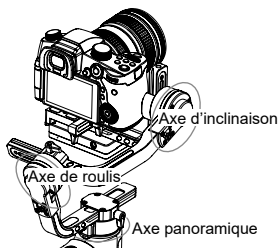

**Mode Subjectif (mode POV) :** Cliquez une fois sur la touche du mode Subjectif pour y accéder

Ce mode permet à la caméra d'effectuer un roulis à gauche/droite à un angle max. de 45° et aux trois moteurs d'avoir une rotation illimitée sur 360° pour suivre le mouvement du stabilisateur.

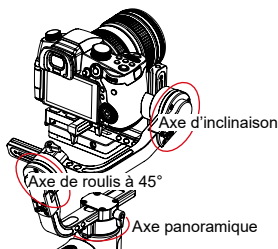

**Mode Suivi (F) :** Cliquez une fois sur la touche du mode Suivi pour y accéder la caméra effectue des mouvements de panoramique et d'inclinaison en suivant le stabilisateur. Le déplacement de la manette vers la gauche/droite permet de contrôler manuellement l'axe de roulis.

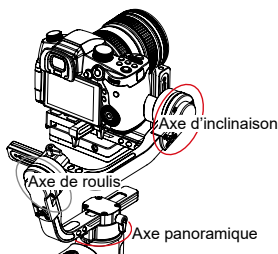

**Mode PhoneGo (GO) :** Maintenez enfoncée la touche du mode PhoneGo pour y accéder

La caméra effectue un panoramique gauche/droite et s'incline vers le haut/bas pour suivre le mouvement du stabilisateur à une vitesse plus rapide pendant que l'axe de roulis est immobilisé.

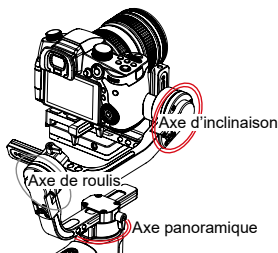

**Mode Vortex (V) :** Double-cliquez sur la touche du mode Subjectif pour y accéder

La caméra s'incline à un angle de 90° en suivant le mouvement de la poignée lorsque l'axe de roulis est immobilisé. Utilisez ce mode en effectuant un mouvement près du sol et poussez la manette vers la droite/gauche pour faire pivoter l'axe de panoramique.

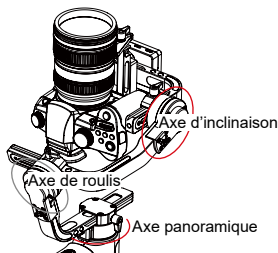

## Verrouillage d'angle manuel

En mode Suivi panoramique (PF) et en mode Verrouillage (L), vous pouvez faire pivoter manuellement la caméra à un certain angle, puis desserrer la poignée et la position de la caméra sera corrigée. En mode Suivi (PF) panoramique, vous pouvez régler manuellement l'angle de l'axe d'inclinaison. En mode Verrouillage (L), vous pouvez régler manuellement l'angle de l'axe panoramique et d'inclinaison.

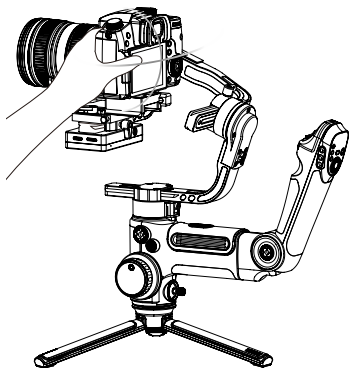

## Utilisation d'une prise d'alimentation CC de 8,0 V

La prise d'alimentation CC de 8,0 V située sur le côté du stabilisateur peut être utilisée pour charger la caméra Canon 5D à l'aide d'un connecteur CC DR-E6 (à acheter séparément).

### Charge de la caméra 5D3/5D4 :

Mise sous tension :

- Commencez par connecter l'extrémité de l'entrée d'alimentation du connecteur à la prise d'alimentation CC de 8,0 V, puis connectez l'autre extrémité du connecteur à la caméra.
- Installez la caméra sur le stabilisateur et mettez-le sous tension, puis allumez la caméra.

Mise hors tension :

Éteignez d'abord caméra, puis débranchez le connecteur du stabilisateur.

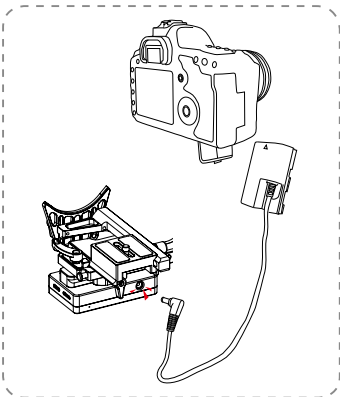

### Charge de la caméra 5D2 :

Mise sous tension :

- Démarrez le stabilisateur et appuyez longuement sur la touche Mode pour passer en mode Veille.
- Connectez l'extrémité de l'entrée d'alimentation du connecteur à la prise d'alimentation CC de 8,0 V, puis connectez l'autre extrémité du connecteur à la caméra.
- Installez la caméra sur le stabilisateur et équilibrez-le.
- Allumez la caméra et appuyez longuement sur la touche d'alimentation pour activer le stabilisateur.

Mise hors tension :

Éteignez d'abord caméra, puis débranchez le connecteur du stabilisateur.

- ⚠ 1. Le connecteur d'alimentation CC Canon DR-E6 d'origine est recommandé. Veuillez suivre la procédure ci-dessous en cas d'accident.**
- 2. Allumez/éteignez la caméra conformément à la procédure, sinon elle pourrait ne pas se mettre en marche.**



### Instruction du système de transmission d'image et de ZY Play

1. Le système de transmission d'images du CRANE 3 LAB ne peut être appliqué qu'en combinaison avec l'application « ZY Play ».
2. Avant d'appliquer la fonction de transmission d'images, assurez-vous que le câble de commande de la caméra et le câble HDMI sont correctement branchés.
3. Pour les caméras Sony, sélectionnez PC distant dans la connexion USB. Dans Paramètres du PC distant, sélectionnez PC + caméra pour la destination d'enregistrement des images fixes. Pour les caméras LUMIX, sélectionnez PC (Cordon) en mode USB.
4. Avec le support de téléphone TransMount doté d'une couronne dentée (à acheter séparément), il est plus facile de monter le téléphone sur le stabilisateur et de régler l'angle de visualisation de l'écran du téléphone.

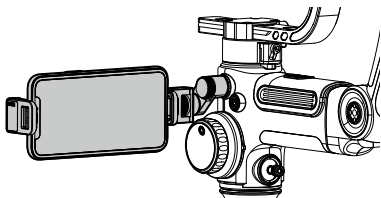

### Télécharger l'application



Scannez le code QR sur la gauche (Android 5.0 et versions ultérieures, iOS 9.0 et versions ultérieures requises) ou recherchez « ZY Play » sur l'App Store ou sur Google Play pour la télécharger.

1. Associez à l'application ZY Play conçue pour le CRANE 3 LAB, ce qui vous permet de mieux utiliser ses différentes fonctions.
2. L'application ZY Play est susceptible d'être modifiée sans préavis. Veuillez toujours vous référer à la dernière version.

### Comment connecter un stabilisateur à un smartphone / une tablette

1. Connectez le stabilisateur à la caméra avec le câble de commande de caméra et le câble HDMI correspondants. Après l'équilibrage, allumez le stabilisateur. Activez Bluetooth et Wi-Fi sur l'appareil mobile.
2. Ouvrez « ZY Play » et sélectionnez la page du produit du CRANE 3 LAB. Cliquez sur « connecter l'appareil », puis sélectionnez le stabilisateur avec le nom Bluetooth correspondant (vérifiez le nom Bluetooth dans la section À propos suivant le format : CRANE 3 LAB\_XXXX ).
3. Appuyez sur l'icône Wi-Fi [  ] et connectez-vous au Wi-Fi du stabilisateur en suivant les instructions (mot de passe initial : 12345678).

### Fonctions principales de ZY Play



## Quand avez-vous besoin d'étalonner le stabilisateur ?

Étalonnez le stabilisateur en cas de nécessité.

Quand	Comment
<ol style="list-style-type: none"> <li>1. L'angle d'inclinaison de la caméra à plat après la mise en marche présente une légère déviation.</li> <li>2. L'angle de roulis de la caméra à plat après la mise en marche présente une légère déviation.</li> <li>3. Correction fréquente de petit angle détectée lorsque la caméra est en position horizontale alors que le stabilisateur est immobile.</li> </ol>	Initialisation du stabilisateur
<ol style="list-style-type: none"> <li>1. Une légère déviation est apparente dans la position de niveau après l'initialisation du stabilisateur.</li> <li>2. Le stabilisateur n'a pas été utilisé depuis longtemps.</li> <li>3. Le stabilisateur fait l'objet d'une différence de température importante dans les environnements de fonctionnement.</li> </ol>	Calibrage sur six côtés
<p>Une légère déviation est constatée dans l'inclinaison ou l'angle de roulis de la caméra en position horizontale après l'initialisation et l'étalonnage du stabilisateur sur six côtés.</p>	Réglage fin des moteurs

## Méthode d'initialisation

1. Installez correctement les batteries.
2. Tenez la plaque à fixation rapide d'une main. Appuyez longuement sur la touche d'alimentation pour allumer le stabilisateur. Après avoir allumé le stabilisateur, les moteurs généreront des forces. Maintenez fermement la plaque à fixation rapide et double-cliquez sur la touche d'alimentation pour permettre au stabilisateur d'entrer en mode Veille.
3. Immobilisez le stabilisateur sur une surface de la table et attendez environ 30 secondes. Le stabilisateur terminera automatiquement l'initialisation.

## Calibrage sur six côtés

### A. Étalonnage sur six côtés à l'aide du guide de l'écran OLED:

1. Mettez le stabilisateur sous tension et passez en mode veille, puis appuyez sur la touche Menu et tournez le sélecteur sur l'option « Étalonnage ». Appuyez à droite pour confirmer.
2. Comme indiqué ci-dessous, effectuez un étalonnage sur six côtés en suivant les 6 étapes indiquées dans les graphiques. Pour finir, appuyez sur n'importe quel bouton pour quitter le menu.

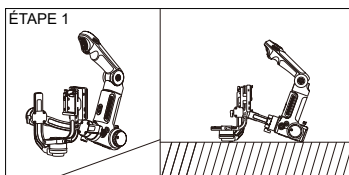

Appuyez sur le moteur de l'axe d'inclinaison contre une surface plane et attendez que l'écran du stabilisateur affiche « ÉTAPE 2 » (comme illustré ci-dessus).

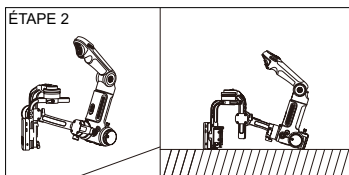

Pressez un côté du module de contrôle et de transmission d'image de la caméra sur une surface plane et attendez que l'écran du stabilisateur affiche « ÉTAPE 3 » (comme illustré ci-dessus).

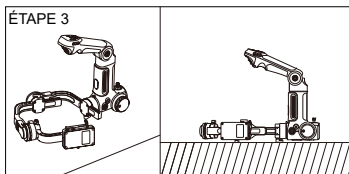

Pressez un autre côté du module de contrôle et de transmission d'image de la caméra sur une surface plane et attendez que l'écran du stabilisateur affiche « ÉTAPE 4 » (comme illustré ci-dessus).

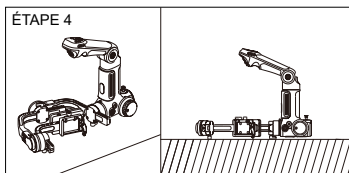

Appuyez sur le verrou du bras de l'axe d'inclinaison contre une surface plane et attendez que l'écran du stabilisateur affiche « ÉTAPE 5 » (comme illustré ci-dessus).

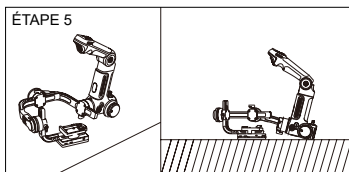

Pressez un autre côté du module de contrôle et de transmission d'image de la caméra sur une surface plane et attendez que l'écran du stabilisateur affiche « ÉTAPE 6 » (comme illustré ci-dessus).

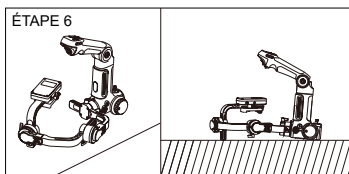

Appuyez sur un autre côté du bras de l'axe d'inclinaison contre une surface plane et attendez que l'écran du stabilisateur affiche « √ » (comme illustré ci-dessus).

## B. Étalonnage sur six côtés à l'aide de l'application

Connectez le stabilisateur à ZY Play, accédez à « Étalonnage » et terminez l'étalonnage sur six côtés en suivant les instructions de l'application.

- 💡 En termes simples, l'étalonnage sur six côtés consiste à placer les six côtés du module de commande et de transmission d'image de la caméra à la verticale respectivement sur une surface plane.

### Réglage précis

#### Régler finement le moteur avec le stabilisateur :

1. Allumez le stabilisateur et passez en mode veille, puis tournez le sélecteur et appuyez à droite pour accéder à l'option « angle » ;
2. Ajustez la valeur de l'angle d'inclinaison et de roulis en fonction de vos besoins réels.

#### Régler finement le moteur avec l'application:

Connectez le stabilisateur à « ZY Play ». Accédez à « Paramètres du cardan » et réglez la valeur de l'angle d'inclinaison et de l'axe de roulis selon vos besoins.

### Mise à niveau du firmware du stabilisateur

« ZY Play » recherchera automatiquement le dernier firmware une fois le stabilisateur connecté. Appuyez sur pour mettre à jour automatiquement.

- 💡 1. Avant la mise à niveau du firmware, assurez-vous que les niveaux de charge du stabilisateur et du téléphone dépassent les 30 %. N'éteignez pas le stabilisateur pendant la mise à jour.
- 2. N'utilisez pas le stabilisateur pendant sa mise à niveau.

### Mise à niveau du firmware du déport de commande de mise au point motorisé et du contrôleur de zoom/de mise au point motorisé

1. Si le firmware du stabilisateur comprend celui du déport de commande de mise au point motorisé et du contrôleur de zoom/de mise au point motorisé, les utilisateurs peuvent les mettre à niveau après la mise à niveau du firmware du stabilisateur.
2. Connectez correctement le déport de commande de mise au point (Lite) et le contrôleur de zoom/mise au point motorisé (max) au stabilisateur, appuyez sur la touche Menu pour sélectionner Mise au point -> Lite/Max -> Mettre à niveau. Lors de la mise à niveau, les indicateurs d'état des deux moteurs clignoteront rapidement. Redémarrez le stabilisateur après la mise à niveau.

**⚠️ Sélectionnez le nom correct du déport de commande de mise au point motorisé et du contrôleur de zoom/de mise au point motorisé à mettre à niveau, sinon cela pourrait affecter leurs performances ou entraîner un dysfonctionnement.**

- 💡 Les fonctions de déport de commande de mise au point motorisé (Lite) et du contrôleur de zoom/de mise au point motorisé (Max) ne sont pas comprises dans le forfait standard. Veuillez les acheter séparément en fonction de vos besoins.

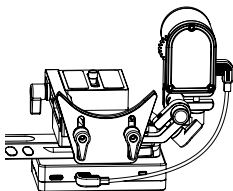

Modèle de produit : CR103

	Min.	Standard	Max.	Remarque
<b>Tension de fonctionnement</b>	9,8 V	11,1 V	12,6 V	
<b>Courant de fonctionnement</b>	360 mA		5400 mA	
<b>Tension de charge</b>	-	-	-	
<b>Courant de charge</b>	-	-	-	
<b>Tension de sortie USB du téléphone portable</b>	-	5 V	-	
<b>Courant de sortie USB du téléphone portable</b>	-	-	1 A	
<b>Tension de sortie USB de la caméra</b>	-	5 V	-	
<b>Courant de sortie USB de la caméra</b>	-	-	1 A	
<b>Tension de sortie du port de charge de la caméra</b>	-	8 V	-	
<b>Courant de sortie du port de charge de la caméra</b>	-	-	2 A	
<b>Plage mécanique d'inclinaison</b>	-93°	273°	+180°	
<b>Plage mécanique de roulis</b>	-	360°	-	Rotation illimitée.
<b>Plage mécanique de panoramique</b>	-	360°	-	Rotation illimitée.
<b>Température de fonctionnement</b>	-10°C	25°C	45 °C	
<b>Autonomie des batteries</b>		-	7,5 h	Lab Data <sup>1</sup>
<b>Temps de charge</b>	-	4 h	-	Courant de charge 2400 mA
<b>Charge utile valide</b>	650 g	-	4 500 g	
<b>Bluetooth</b>	Bluetooth 5.0			
<b>Wi-Fi</b>	Portée efficace maximale du signal de transmission d'image en Wi-Fi 2.4G : 50 m (sans obstacles ni interférences)			

Les données d'un fonctionnement de 7,5 heures sont collectées par le biais d'une session de test complète au cours de laquelle le stabilisateur est équilibré correctement avec l'objectif Sony A7 16-18 F2.8 installé. La température ambiante est de 25 degrés Celsius et l'ensemble est mis en position de repos tout au long de la session de test.

Remarque : Les données de ce guide de l'utilisateur sont collectées au moyen de tests de laboratoire effectués par ZHIYUN.

Merci d'avoir acheté le CRANE 3 LAB de ZHIYUN. Les informations contenues dans ce document concernent votre sécurité, vos droits légitimes et vos obligations. Lisez attentivement ce document pour assurer sa bonne configuration avant de l'utiliser. Si vous ne lisez ni ne suivez les instructions et les avertissements, vous pourriez causer des blessures graves aux personnes présentes ou à vous-même, ou endommager votre appareil ou vos objets. Guilin Zhishen Information Technology Co., Ltd. se réserve tous les droits sur l'explication finale de ces instructions et des autres documents afférents au CRANE 3 LAB. Ce document est susceptible d'être modifié sans préavis. Rendez-vous sur [www.Zhiyun-tech.com](http://www.Zhiyun-tech.com) pour obtenir les dernières informations sur le produit.

En utilisant ce produit, vous signifiez par la présente que vous avez lu attentivement ce document et que vous comprenez et acceptez de respecter les conditions générales des présentes. Vous acceptez que vous soyez seul responsable de votre propre conduite lors de l'utilisation de ce produit, et de toutes les conséquences qui en découleraient. Vous acceptez d'utiliser ce produit uniquement à des fins appropriées et en accord avec toutes les modalités, précautions, pratiques, politiques et directives que ZHIYUN a établies et peut rendre publiques.

ZHIYUN décline toute responsabilité en cas de dommages et de blessures ou toute responsabilité légale découlant directement ou indirectement de l'utilisation de cet accessoire. Les utilisateurs doivent observer des pratiques sûres et légales, y compris, mais sans s'y limiter, celles énoncées dans les présentes.

ZHIYUN™ est la marque commerciale de Guilin Zhishen Information Technology Co., Ltd. (ci-après dénommée « ZHIYUN » ou « ZHIYUN TECH ») et de ses sociétés affiliées. Tous les noms de produits ou marques mentionnés dans ce document sont des marques commerciales ou des marques déposées de leurs détenteurs respectifs.

### Conseils de lecture

Légendes :  Astuces et conseils  Important

### Avertissements

Lisez le guide de l'utilisateur dans son ensemble pour vous familiariser avec les caractéristiques de cet accessoire avant de l'utiliser. Si vous ne le manipulez pas correctement, vous risquez d'endommager celui-ci ou des objets personnels et de provoquer des blessures graves. C'est un accessoire sophistiqué. Il doit être utilisé avec prudence et bon sens et nécessite une certaine aptitude mécanique de base. Tout manquement à utiliser cet accessoire d'une manière sûre et responsable peut entraîner des blessures ou endommager celui-ci ou d'autres objets. Il n'est pas destiné à être utilisé par des enfants sans supervision directe d'un adulte. NE L'UTILISEZ PAS avec des composants incompatibles ou de toute autre manière non mentionnée ou indiquée dans la documentation du produit fournie par ZHIYUN. Les consignes de sécurité qui y sont contenues présentent des instructions concernant la sécurité, le fonctionnement et la maintenance. Il est essentiel de lire et de suivre toutes les instructions et les avertissements du guide de l'utilisateur, avant tout assemblage, configuration ou utilisation, afin de faire fonctionner le produit correctement et d'éviter tout dommage ou blessure grave.



## Consignes d'utilisation sécuritaires

### ■ MISE EN GARDE :

1. Le CRANE 3 LAB est un appareil de haute précision. CRANE 3 LAB risque d'être endommagé en cas de chute ou d'impact, et cela pourrait entraîner un dysfonctionnement.
2. Assurez-vous que la rotation des axes du stabilisateur n'est pas bloquée par une force externe lorsque le CRANE 3 LAB est allumé.
3. Le CRANE 3 LAB n'est pas étanche. Évitez qu'un liquide ou un nettoyant de tout type entre en contact avec le CRANE 3 LAB. Il est recommandé d'utiliser un chiffon sec pour le nettoyage.
4. Protégez le CRANE 3 LAB de la poussière et du sable pendant son utilisation.

### ■ AVERTISSEMENT

Pour éviter tout incendie, blessures graves et dommages matériels, respectez les consignes de sécurité suivantes lors de l'utilisation, de la charge ou du rangement de vos batteries.

### Utilisation des batteries

1. Empêchez les batteries d'entrer en contact avec tout type de liquide. Ne les laissez pas sous la pluie ou près d'une source d'humidité. Ne les laissez pas tomber dans l'eau. Si l'intérieur des batteries entre en contact avec de l'eau, une décomposition chimique peut se produire, ce qui pourrait provoquer leur inflammation et même provoquer une explosion.
2. Si elles tombent à l'eau avec le stabilisateur pendant l'utilisation, retirez-les immédiatement et placez-les dans un endroit sûr et ouvert. Maintenez une distance de sécurité par rapport aux batteries jusqu'à ce qu'elles soient complètement sèches. Ne les utilisez plus jamais et jetez-les comme décrit dans la section « Mise au rebut des batteries » ci-dessous.
3. Si les batteries prennent feu, utilisez immédiatement de l'eau liquide ou pulvérisée, du sable, une couverture anti-feu, de la poudre sèche ou un extincteur à dioxyde de carbone pour éteindre le feu. Un feu provoqué par la batterie peut entraîner une explosion. Éteignez le feu en appliquant les méthodes recommandées ci-dessus en fonction de la situation réelle.
4. N'utilisez jamais de batteries ne venant pas de ZHIYUN. Si un remplacement ou une solution de secours est nécessaire, veuillez acheter de nouvelles batteries sur le site officiel de ZHIYUN ou dans les canaux autorisés. ZHIYUN décline toute responsabilité pour tout dommage causé par des batteries ne venant pas de ZHIYUN.
5. N'utilisez et ne rechargez jamais des batteries gonflées, fuyantes ou endommagées. N'utilisez ou ne rechargez jamais si les batteries sentent ou surchauffent (en dépassant la température maximale de 160 °F/71 °C). Si vos batteries présentent une anomalie, contactez ZHIYUN ou un revendeur agréé de ZHIYUN pour obtenir de l'aide.
6. Elles doivent être utilisées dans la plage de températures comprise entre -10 °C et 45 °C. Les utiliser dans des environnements au-dessus de 45 °C peut provoquer un incendie ou une explosion. Les utiliser quand la température est inférieure à -10 °C peut gravement les endommager.

7. N'utilisez pas les batteries dans des environnements électrostatiques ou électromagnétiques puissants. Sinon, leur carte de protection pourrait ne pas fonctionner correctement.
8. Ne les démontez pas ou n'utilisez pas un objet pointu pour perforer les batteries de quelque façon que ce soit. Sinon, elles pourraient fuir, prendre feu ou exploser.
9. Ne les écrasez pas, ne les jetez pas ou ne les frappez pas mécaniquement. Ne placez pas d'objets lourds sur les batteries ou le chargeur.
10. Les électrolytes à l'intérieur de la batterie sont très corrosifs. En cas de contact accidentel d'électrolytes avec la peau ou les yeux, rincez immédiatement avec de l'eau pendant au moins 15 minutes et consultez un médecin dès que possible.
11. N'utilisez pas les batteries si elles ont été impliquées dans un accident ou un choc violent.
12. Ne les chauffez pas et ne les placez jamais dans un four à micro-ondes ou dans un récipient sous pression.
13. Ne placez pas les contacts de la batterie sur une surface conductrice (telle qu'un bureau métallique, lunettes, montre, bijoux, etc.)
14. Évitez l'utilisation de fils ou d'autres objets métalliques qui pourraient causer un court-circuit positif et négatif des batteries.
15. Si leurs bornes sont sales, essuyez-les avec un chiffon propre et sec. Sinon, cela entraînera une mauvaise connexion des batteries, ce qui peut entraîner une perte d'énergie ou empêcher la recharge.

### Recharge des batteries

1. La batterie cesse de se charger automatiquement lorsqu'elle est pleine. Débranchez la batterie et le chargeur lorsque la batterie est complètement chargée.
2. Ne branchez pas les batteries directement à une prise murale ou à une prise de chargeur de voiture. Utilisez toujours un adaptateur approuvé par ZHIYUN pour la recharge. ZHIYUN n'assume aucune responsabilité si les batteries sont chargées au moyen d'un chargeur ne provenant pas de ZHIYUN.
3. Ne placez pas les batteries et le chargeur à proximité de matériaux inflammables ou sur des surfaces inflammables (telles que des tapis ou du bois). Ne laissez jamais les batteries sans surveillance pendant la recharge pour éviter tout accident.
4. Ne rechargez pas les batteries immédiatement après les avoir utilisées, car leur température pourrait être trop élevée. Ne les rechargez pas tant qu'elles n'ont pas refroidi jusqu'à la température ambiante normale. Recharger les batteries à une température supérieure à 45 °C ou inférieure à 0 °C peut entraîner des fuites, une surchauffe ou des dommages.
5. Examinez le chargeur avant de l'utiliser, assurez-vous que le boîtier, le cordon, la fiche ou les autres pièces ne sont pas endommagés. N'utilisez jamais de chargeur endommagé. Ne le nettoyez pas avec un liquide contenant de l'alcool ou d'autres solvants inflammables. Débranchez-le lorsque vous ne l'utilisez pas.

### Entreposage des batteries

1. Gardez les batteries hors de portée des enfants et des animaux domestiques.
2. Ne les laissez pas à proximité de sources de chaleur telles qu'une fournaise ou un radiateur, ou à l'intérieur d'un véhicule lorsqu'il fait chaud. Ne les exposez jamais à un environnement dont la température dépasse 60 °C. La température idéale d'entreposage est comprise entre 22 °C et 28 °C.

3. Rangez les batteries dans un environnement sec.
4. Ne les laissez pas inutilisées trop longtemps après qu'elles ont été complètement déchargées pour éviter leur décharge excessive qui pourrait les endommager et provoquer une panne permanente.

### **Entretien des batteries**

1. Ne surchargez pas et ne déchargez pas trop la batterie, cela pourrait l'endommager.
2. Les performances de la batterie seront affectées lorsque celle-ci reste inutilisée pendant une longue période.
3. N'utilisez jamais les batteries lorsque la température est trop élevée ou trop basse.
4. Ne les entreposez pas dans un environnement dont la température dépasse 60 °C.

### **Mise au rebut des batteries**

1. Il faut décharger complètement la batterie avant de la mettre au rebut dans le bac de recyclage désigné. Les batteries contiennent des produits dangereux et il est interdit de les jeter avec les ordures ménagères. Pour plus d'informations, veuillez respecter les lois et réglementations locales relatives au recyclage et à la mise au rebut des batteries.
2. Si la batterie ne peut pas être complètement déchargée, ne la mettez jamais dans le bac de recyclage des batteries. Contactez plutôt des entreprises de recyclage de batteries pour une solution appropriée.

### Période de garantie

1. Les clients ont droit à un remplacement ou à un service de réparation gratuit en cas de défaut(s) de qualité constaté(s) dans le produit dans les 15 jours suivant la réception du produit.
2. ZHIYUN offre un service de réparation gratuit à tout client pour tout défaut avéré de matériaux ou de main d'œuvre entraînant une défaillance du produit dans des conditions d'utilisation normale et pendant la période de garantie valide, soit 12 mois à compter de la date de vente.
3. Certains états ou pays n'autorisant pas les limitations sur la durée d'une garantie implicite, la période de garantie ci-dessus peut ne pas s'appliquer à votre cas.

### Exceptions

1. Accessoires soumis à une réparation non autorisée, une mauvaise utilisation, une collision, une négligence, une mauvaise manipulation, une immersion, un accident et une modification non autorisée.
2. Accessoires soumis à une mauvaise utilisation ou dont les marquages ou les étiquettes de sécurité ont été arrachés ou modifiés.
3. Accessoires dont la garantie a expiré.
4. Accessoires endommagés pour cause de force majeure, telle que les incendies, les inondations, la foudre, etc.

### Procédure de réclamation de garantie

1. En cas de panne ou de problème d'accessoire après l'achat, veuillez contacter un agent local pour obtenir de l'aide, ou vous pouvez toujours contacter le service clientèle de ZHIYUN par courrier électronique à l'adresse [service@zhiyun-tech.com](mailto:service@zhiyun-tech.com) ou sur le site Web [www.zhiyun-tech.com](http://www.zhiyun-tech.com).
2. Votre agent local ou le service clientèle de ZHIYUN vous guidera à travers toute la procédure de service concernant tout problème d'accessoire ou autre que vous avez rencontré. ZHIYUN se réserve le droit de réexaminer les produits endommagés ou retournés.

#### Informations client

Nom du client :

Numéro de téléphone :

Adresse :

#### Informations commerciales

Date de vente :

Numéro de série de l'acc. :

Revendeur :

Numéro de téléphone :

#### 1er registre d'entretien

Date de service :

Signature du réparateur :

Source de problèmes :

Résultat du service :

Résolu

Non résolu

Remboursé (remplacé)

💡 Recherchez et suivez « Zhiyun Tech » sur Facebook, Instagram, Twitter, YouTube et Vimeo pour vous connecter avec nous.

Tél. : +86-773-3561275

Ligne d'assistance aux États-Unis : +1 808-319-6137, 9 h-18 h GMT-7, du lundi au vendredi

Ligne d'assistance en Europe : 0031-297303057, de 10h à 17h GMT+1, du lundi au vendredi

Site Web : [www.zhiyun-tech.com](http://www.zhiyun-tech.com)

E-mail : [service@zhiyun-tech.com](mailto:service@zhiyun-tech.com)

Adresse : 6th floor Building No.13 Creative Industrial Park, GuiMo Road, district de Qixing, Guilin

## Certificat de qualité

Ce produit est confirmé pour répondre aux normes de qualité et sa vente est autorisée après une inspection rigoureuse.

Inspecteur du CQ : \_\_\_\_\_



Veuillez télécharger la dernière version sur [www.zhiyun-tech.com](http://www.zhiyun-tech.com)

Ce document est susceptible d'être modifié sans préavis.

ZHIYUN™ est une marque commerciale de ZHISHEN.

Copyright © 2019 ZHISHEN. Tous droits réservés.

ZHIYUN-TECH.COM